

Veelzijdig en functioneel assortiment opbergelementen

Space is een veelzijdig en modulair assortiment opbergelementen dat is ontworpen voor eigentijdse werkmethoden en opbergbehoeften. Space creëert inspirerende en flexibele ruimtes voor het individu en teams.

Deze slimme en goed ontworpen modules zijn verkrijgbaar in een brede waaier van materialen, kleuren en afwerkingen. Ze kunnen worden gekoppeld en aangepast aan uw behoeften, op basis van de functionaliteit en look die u wilt.

Moderne werkomgevingen vereisen ruimtes met een huiselijke sfeer om een gemeenschapsgevoel te stimuleren. Space stelt je in staat om een traditionele werkplek uit te rusten met innovatieve oplossingen waarbij materialen, vormen en details een goed ontworpen en 'thuis-weg-van-huis'-gevoel bieden.

Op basis van de werkomgeving die je wil creëren, selecteer je rompen en hoe je ze wil combineren met de rest van het interieurontwerp. Er zijn verschillende inrichtingsopties voor de rompen, zoals legplanken, laden en tussenschotten. De fronten zijn verkrijgbaar in veel uitvoeringen en afwerkingen, en er zijn verschillende soorten handgrepen en onderstellen om uit te kiezen.

Kies materialen van Kinnarps Colour Studio, een volledige collectie die je een ruime keuze aan afwerkingen biedt.

CERTIFICATEN



MÖBELFAKTA

EN16121

ONTWERPER

Stefan Brodbeck

MEER INFORMATIE

kinnarps.be

Open kasten

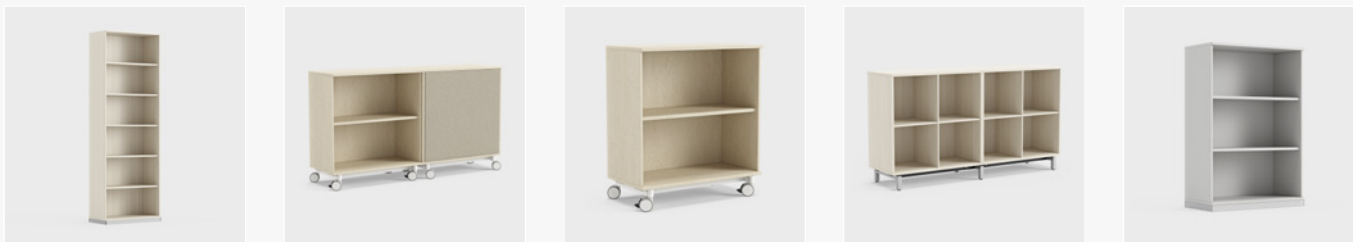

Handige open opbergkast die een goed overzicht van de inhoud biedt. Er is een ruime keuze aan rompen in verschillende hoogtes, breedtes en dieptes. Je kan modules aan elkaar koppelen voor een bredere kast of ze op elkaar stapelen voor een hogere kast. Kies voor een afwerking voor zowel het exterieur als het interieur om een georganiseerd en functioneel opbergelement te creëren dat ook een goed ontworpen oplossing is. Er zijn verschillende onderstellen om uit te kiezen, en dankzij pootreductie krijg je stijlvolle, strakke lijnen wanneer meerdere elementen naast elkaar worden geplaatst. Kies uit verschillende materialen en kleuren.

Hoogte	Diepte 400 mm				Diepte 330 mm		
378 S1P							
	400	800	1000	1200			
756 S2P							
	400	800	1000	1200	1200	1600	800
1134 S3P							
	400	800	1000	1200	1200	1600	
1512 S4P							
	400	800	1000	1200	800		
1890 S5P							
	400	800	1000	1200			
2268 S6KD							
	400	800	1000				

* Deze modules met breedte 400, 800, 1.000 en 1.200 mm kunnen ook aan de muur worden gemonteerd. Alle afmetingen exclusief onderstel.

Kast met deuren

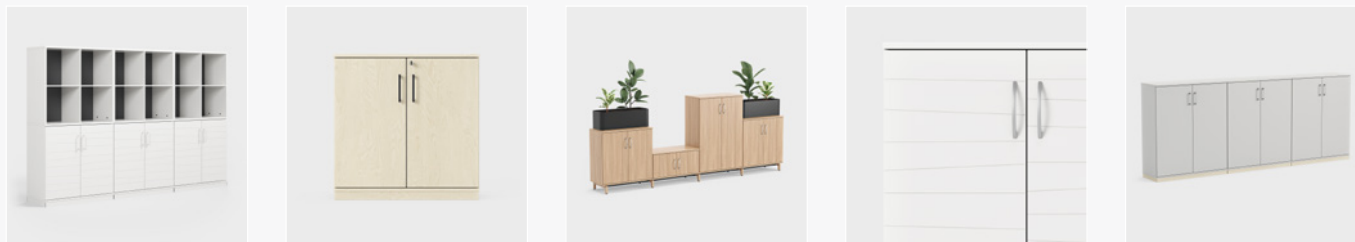

Een handige kast met deuren – onze populairste opbergoplossing. Er is een ruime keuze aan rompen in verschillende hoogtes, breedtes en dieptes. Je kan modules aan elkaar koppelen voor een bredere kast of ze op elkaar stapelen voor een hogere kast. Kies voor een afwerking voor zowel het exterieur als het interieur om een georganiseerd en functioneel opbergelement te creëren dat ook een goed ontworpen oplossing is. De rompen hebben verborgen scharnieren voor een strakke look. De scharnieren zorgen ook voor een zachte, stille sluiting van de kastfronten. Kies uit verschillende materialen, kleuren en handgrepen. Kan indien nodig ook worden gecombineerd met sloten. Er zijn verschillende onderstellen om uit te kiezen, en dankzij pootreductie krijg je stijlvolle, strakke lijnen wanneer meerdere elementen naast elkaar worden geplaatst.

Hoogte **Diepte 400 mm**

378 S1P				
	400	800	1000	
756 S2P				
	400	800	1000	1200
1134 S3P				
	400	800	1000	1200
1512 S4P				
	400	800	1000	1200
1890 S5P				
	400	800	1000	1200
2268 S6KD				
	400	800	1000	





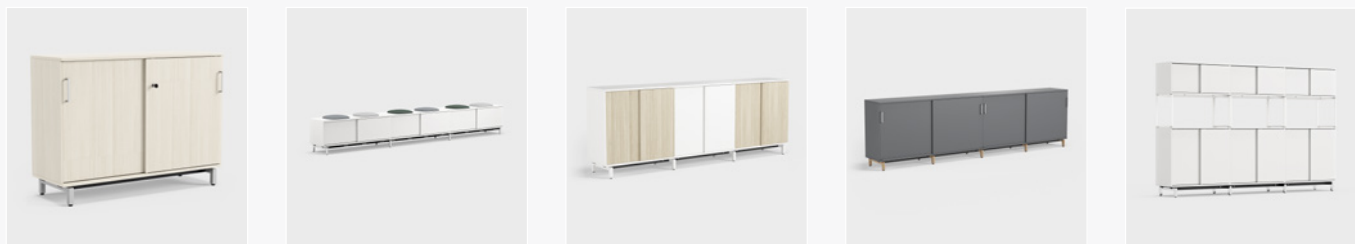





Alle afmetingen exclusief onderstel.

Kast met schuifdeuren

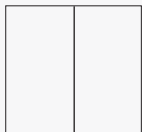

Handige kast met een schuifdeur. Een schuifdeur bespaart ruimte omdat deze niet naar buiten opengaat. Ideaal als er weinig ruimte is tussen de werkplek en het opbergelement. Kies tussen verschillende materialen, kleuren en handgrepen. Kan indien nodig ook worden gecombineerd met sloten. Je kan kiezen uit een uitgebreid assortiment rompen in verschillende hoogtes, breedtes en dieptes. Je kan modules aan elkaar koppelen voor een bredere kast of ze op elkaar stapelen voor een hogere kast. Kies voor een afwerking voor zowel het exterieur als het interieur om een georganiseerd en functioneel opbergelement te creëren dat ook een goed ontworpen oplossing is. Er zijn verschillende onderstellen om uit te kiezen, en dankzij pootreductie krijg je stijlvolle, strakke lijnen wanneer meerdere elementen naast elkaar worden geplaatst.

Hoogte **Diepte 400 mm**

378 S1P				*
	800	1000	1200	
756 S2P				
	800	1000	1200	1600
1134 S3P				
	800	1000	1200	1600



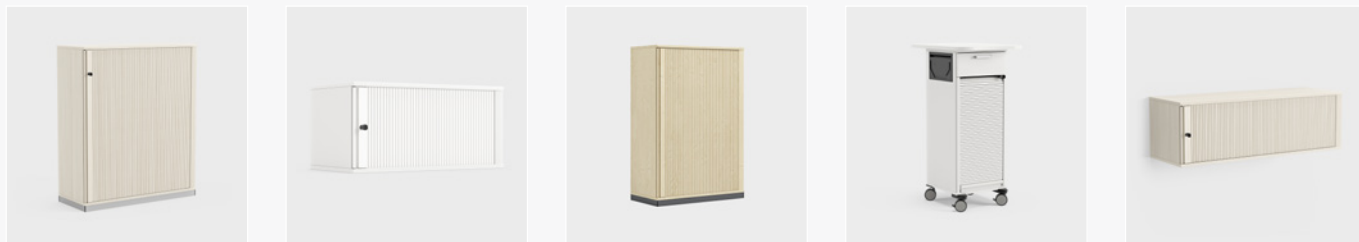

* Deze modules met breedte 800, 1.000 en 1.200 mm kunnen ook aan de muur worden gemonteerd.
Alle afmetingen exclusief onderstel.

Kast met rolluik



Handige kast met rolluik. Dit betekent dat je de hele kast kan openen zonder dat er een deel naar buiten hoeft te openen. Dit is ideaal als je snel een overzicht wilt hebben van wat er in de kast zit. Voor een optimale ergonomie en een eenvoudige opening loopt de deur altijd horizontaal met de handgreep. Het rolluik is verkrijgbaar in bepaalde soorten fineer en laminaat. De kleur van de handgreep komt overeen met de kleur van de latten. Kan indien nodig ook worden uitgerust met een slot. Je kan kiezen uit een uitgebreid assortiment rompen in verschillende hoogtes, breedtes en dieptes. Je kan modules aan elkaar koppelen voor een bredere kast of ze op elkaar stapelen voor een hogere kast. Kies voor een afwerking voor zowel het exterieur als het interieur om een georganiseerd en functioneel opbergelement te creëren dat ook een goed ontworpen oplossing is. Er zijn verschillende onderstellen om uit te kiezen, en dankzij pootreductie krijg je stijlvolle, strakke lijnen wanneer meerdere elementen naast elkaar worden geplaatst.

Hoogte **Diepte 400 mm**

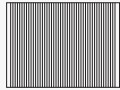
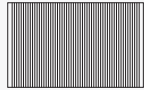
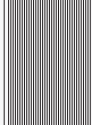
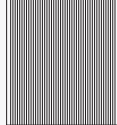
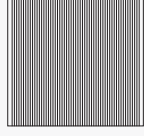
378 S1P			 *
	800	1000	1200
756 S2P			
	800	1000	1200
1134 S3P			
	800	1000	1200

* Deze modules met breedte 800, 1.000 en 1.200 mm kunnen ook aan de muur worden gemonteerd.
Alle afmetingen exclusief onderstel.

Kast met glazen deuren

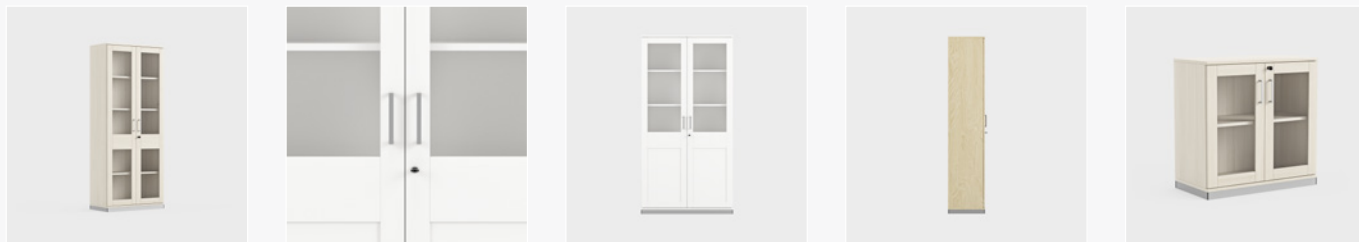

Handige en goed ontworpen kast met glazen deur. Met glazen deuren zie je de inhoud van de kasten zonder de deuren te openen. Ideaal om dingen zichtbaar te houden zonder dat je je zorgen moet maken over stofophoping. Je kan kiezen uit een uitgebreid assortiment rompen in verschillende hoogtes, breedtes en dieptes. Je kan modules aan elkaar koppelen voor een bredere kast of ze op elkaar stapelen voor een hogere kast. Kies voor een afwerking voor zowel het exterieur als het interieur om een georganiseerd en functioneel opbergelement te creëren dat ook een goed ontworpen oplossing is. De rompen hebben verborgen scharnieren voor een strakke look. De scharnieren zorgen ook voor een zachte, stille sluiting van de kastfronten. Kies uit verschillende materialen, kleuren en handgrepen. Kan indien nodig ook worden uitgerust met een slot.

Hoogte	Diepte 400 mm	Hoogte	Diepte 400 mm	Hoogte	Diepte 400 mm
756 S2P	 400 800 1000	1134 S3P	 400 800 1000	1890 S5P	 400 800 1000

Alle afmetingen exclusief onderstel.

Space eiland

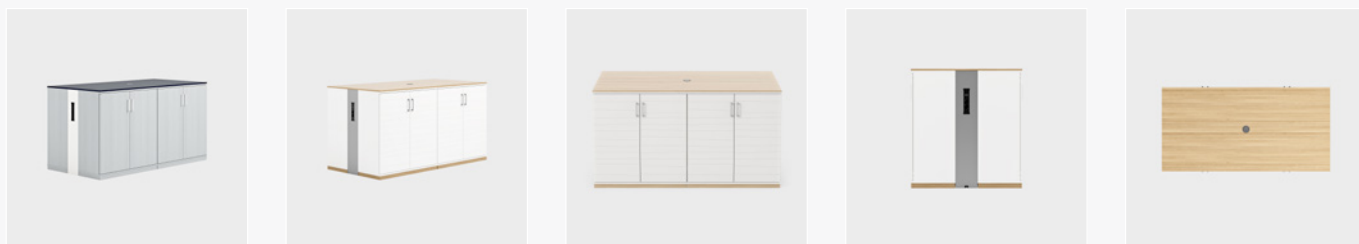

Meerdere kasten met elkaar verbonden door middel van een houten bovenblad. Een multifunctionele opbergoplossing die ook een praktische sta-vergaderruimte of een handig werkoppervlak is. Kan ook worden voorzien van geïntegreerde stroom, zoals pop-up elektriciteit, voor een gemakkelijke stroomvoorziening binnen handbereik.

Hoogte	Diepte 800 mm	Diepte 1.000 mm
1066	 1600 2000	 1600 2000

Afmetingen inclusief plint 1.066 mm.

Kast met laden

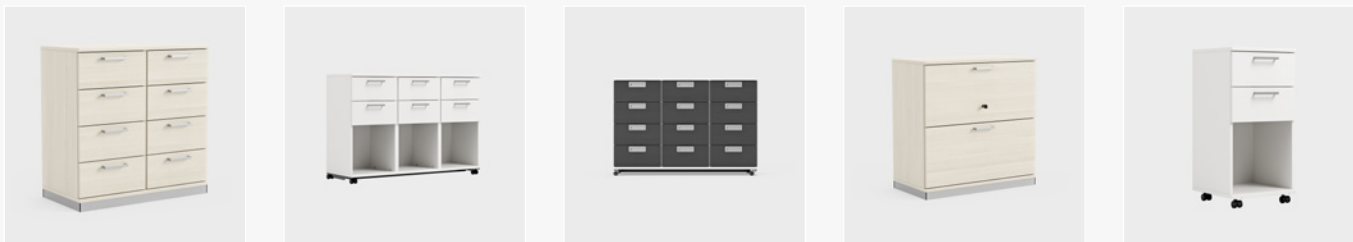

Handige opbergkast met laden. Er is een ruime keuze aan rompen in verschillende hoogtes, breedtes en dieptes. Je kan modules aan elkaar koppelen voor een bredere kast of ze op elkaar stapelen voor een hogere kast. Kies voor een afwerking voor zowel het exterieur als het interieur om een georganiseerd en functioneel opbergelement te creëren dat ook een goed ontworpen oplossing is. Kies tussen verschillende materialen, kleuren en handgrepen. Combineer ook met sloten voor veilige opberging.

Hoogte **Diepte 400 mm**

756
S2P

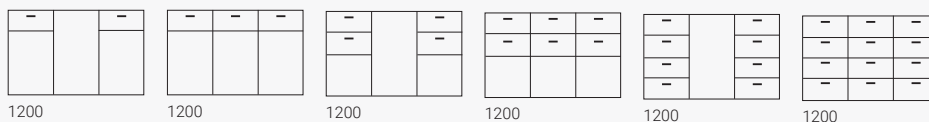
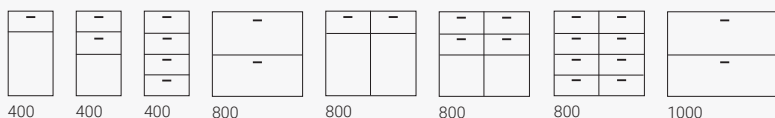

1134
S3P

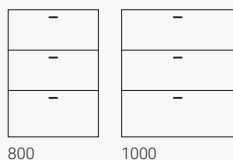

Alle afmetingen exclusief onderstel.

SPOC - Space Pull Out Cabinets

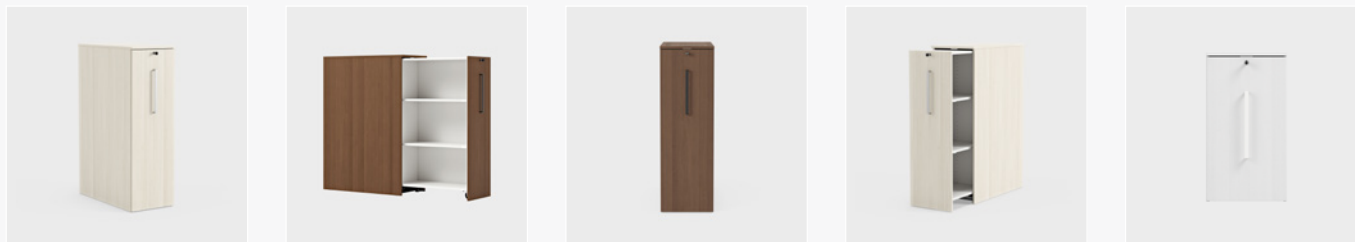

SPOC (SPACE Pull Out Cabintes) kunnen worden gebruikt als persoonlijk opbergelement of als opbergelement voor twee personen (Duo). Verkrijgbaar in verschillende hoogtes en lengtes. Kies tussen opbergruimte aan een zijde en aan beide zijden. De enkelzijdige kast is omkeerbaar als je bijvoorbeeld de indeling van het kantoor wijzigt. Er is ook een versie met een ingebouwde garderobekast voor jassen. Gemakkelijk uit te trekken om te vinden wat je zoekt en terug te duwen voor functionele en nette ruimtes. SPOC kan gemakkelijk worden uitgetrokken en heeft een stabiel ontwerp. De versie op tafelhoogte zorgt voor een extra werkoppervlak naast het bureau en meer persoonlijke opbergmogelijkheden dan een normaal ladeblok. Dankzij de slimme functionaliteit van de hogere SPOC kan je ze uittrekken en je eigen ruimte in een kantoorlandschap creëren.

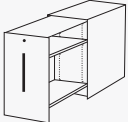
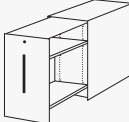
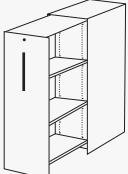
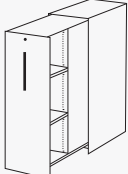
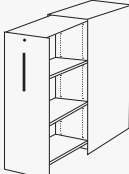
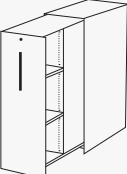
Hoogte	Diepte 800 mm	Diepte 900 mm
739	 400	 400
1245	 400 Rechts  400 Links	 400 Rechts  400 Links

Functies en opties



DEUR MET RELIËF

Houten deur met een grafisch reliëfpatroon. Kies tussen verschillende kleuren en handgrepen. Kan indien nodig ook worden gecombineerd met sloten.



A-MODULE

De A-module biedt je open en toegankelijke opbergmogelijkheden. Perfect voor leden van een team of projectgroep, die alles altijd binnen handbereik hebben op de werkplek of aan de vergadertafel.



Q-FRAME

Metalen frame dat leverbaar is in twee maten en wordt gebruikt in combinatie met bepaalde rompen. Hiermee kan je een open ruimte in verschillende combinaties creëren.



S-BRUG

Een element dat in de hoogte tussen opgebouwde rompen wordt geplaatst en fungeert als verbinding naar het volgende opbergelement. Een zichtbare en aantrekkelijke oplossing op oogniveau.



BOVENBLAD

Je kan een Space Island in verschillende materialen, maten en kleuren voor de rompen en bovenbladen kiezen. Het blad kan worden geleverd met gaten, zodat je bijvoorbeeld pop-up elektriciteit kan toevoegen.



ZITKUSSEN

Zitkussens creëren een plek waar je graag even gaat zitten. Voor een korte vergadering of projectbriefing of gewoon om met een collega van een kop koffie te genieten.

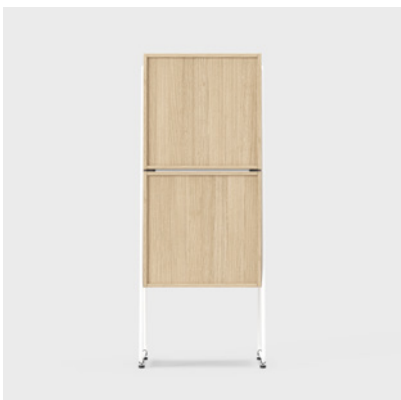

ACHTERKANT IN LAMINAAT/FINEER

Een achterkant in fineer (eik, beuk of berk) geeft het opbergelement een aantrekkelijke look aan zowel de binnen- als buitenzijde. Achterkanten in laminaat zijn ook beschikbaar in diverse houtafwerkingen en kleuren.



STOFFEN ACHTERKANT

Met stof beklede achterkant voor een zachtere look. Ook te gebruiken als prikbord om notitieblaadjes te bevestigen. Je kan kiezen uit verschillende kleuren en stoffen van de Kinnarps Colour Studio.



ACHTERKANT MET SCHRIJFBORD

Achterkant met schrijfbord (wit) dat kan worden gebruikt als een gemakkelijk toegankelijk en functioneel schrijffoppervlak.

Functies en opties



WANDOPHANGING

Modules met 1P in hoogte kunnen normaal gesproken aan de wand worden gemonteerd. Dit geldt ook voor onze populaire opbergmodule.



ROMPINRICHTING

Selecteer de inrichting van de rompen afhankelijk van wat je wilt opbergen en hoe je het wilt opbergen. Je kan kiezen tussen verschillende legplanken gemaakt van hout of metaal, of laden. Combineer met tussenschotten om kleur, vorm, uitstraling en nieuwe functionaliteit toe te voegen aan je opbergmogelijkheden.



STROOMBOX, RECHT OF HAAKS

Stroombox met of zonder contactdoos. De Spine-combinatie wordt gecreëerd door de stroombox recht of in een hoek tussen de rompen te plaatsen. Ook leverbaar met tafelintegratie.



METALEN POTEN

Pootonderstel in metaal, beschikbaar met ronde of vierkante poten. Hoogte 120 mm. Verstelbare stabilisatievoet.



HOUTEN POTEN

Stijlvol houten pootonderstel met vierkante poten. Hoogte 120 mm. Verkrijgbaar in massief eik, es, berk en beuk. Verstelbare stabilisatievoet.



FOOTBEPERKING

Dankzij de slimme pootbeperking kunnen twee elementen een paar poten delen voor een stijlvolle look. Verkrijgbaar voor al onze poten in een hoogte van 120 mm.



WIELEN

Mobiel onderstel als je opbergelementen wilt herschikken en verplaatsen. Totale hoogte 120 mm. De voorste twee zwenkwielen zijn vergrendelbaar.



HOUTEN PLINT

Plint in hout. Hoogte 45 mm. Verstelbare stabilisatievoet.



PLINT

Metalen plint. Hoogte 45 mm. Verstelbare stabilisatievoet.

Functies en opties



HANDGREPEN

Combineer de fronten van je keuze met handgrepen. Je kan kiezen tussen verschillende afwerkingen, kleuren en materialen.



SLOT

Voorzie de opbergelementen van hoogwaardige sloten voor veilige opbergmogelijkheden. Kies tussen standaardsloten met sleutels, Cremone vergrendeling, hangsloten of combinatiesloten.



BRIEVENSLEUVEN

Kunststof brieven sleuf (dimensies opening: 265 x 25 mm) om aan de voorzijde van opbergelementen te plaatsen. Voor een praktische postverwerking voor individuen of de afdeling. Combinatiesloten toevoegen is een goed idee.

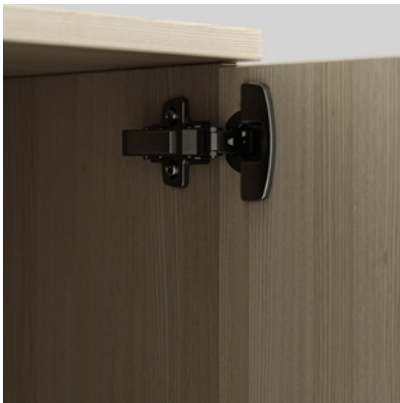

ZACHTE SLUITING

Deuren en glazen deuren hebben scharnieren met zachte sluiting, waardoor de deur minder geluid maakt om te sluiten.



GROW

Een goed ontworpen bloembak, plantenbak en scheidingswand die het eenvoudig maakt om flexibele, duurzame oplossingen te creëren en bij te dragen aan een gezonde werkomgeving.



COMPLEET GATENPATROON

Als je extra gaten wilt zodat je legplanken kan verplaatsen, moet je dit doen door de optie van het complete gatenpatroon te kiezen. De binnenkant van de romp wordt dan voorzien van gaten voor flexibele plaatsing van inrichtingen.



HOUTEN LEGPLANK

Kies het vereiste aantal legplanken voor je opbergelement. De houten legplank is verkrijgbaar in al onze fineer- en laminaatkleuren.



VERSTERKTE HOUTEN LEGPLANK

Houten legplank met extra versterkingen voor zwaardere lasten.

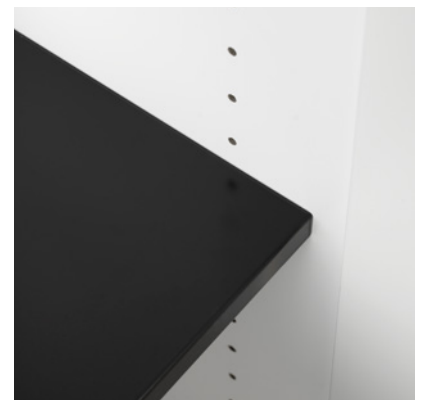

METALEN LEGPLANK

Stevige metalen legplank die bestand is tegen zwaardere belasting. Verkrijgbaar in zwart.

Functies en opties



CASSETTE

Kunststof sorteerbak voor A4-documenten (met zeven bakjes) die in of op kasten kan worden geplaatst.

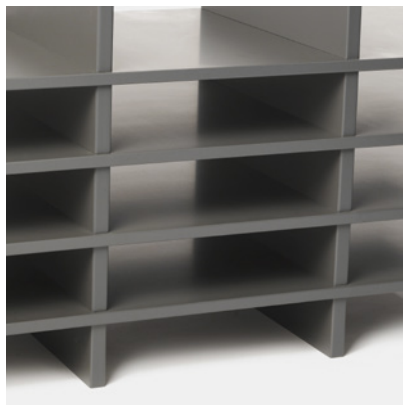

POSTSORTEERVAK

Open postsorteervak Verkrijgbaar in donkergrijs laminaat.



LADE-INRICHTING

Opbergoplossing met twee laden voor veelzijdige opbergmogelijkheden. De romp is wit en de fronten zijn leverbaar in laminaat, alle hout- en standaardkleuren en fineer.



LEGPLANK VOOR LATERAAL HANGMAPSYSTEEM

Legplank voor lateraal hangmapsysteem in zwart gepoederlakt metaal. Deze legplank is uitermate geschikt voor gebruik met laterale hangmappen die onder de legplank hangen.

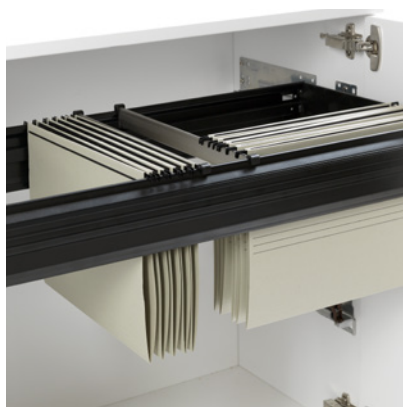

HANGMAPPENFRAME

Hangmappenframe voor hangklassement. Beschikbaar in verschillende maten.



MAPPENREKJE/UITTREKBAAR REK?

Mappenrekje (zwart) voor A4-hangklassement. Kan worden uitgetrokken en biedt ordelijke en overzichtelijke opbergmogelijkheden.



BOEKENSTEUN

Stevige steun voor ringmappen of boeken in staaldraad met zwarte poedercoating. De steun wordt op de voorste rand van de legplank geplaatst.



KUNSTSTOF LADE

Draagbare opbergbox in donkergrijze kunststof. Gemakkelijk om mee te nemen zodat je alles wat je nodig hebt binnen handbereik hebt. Naamplaat aan de uiteinden.



KLEDINGHAAK

Kledinghaak in metaal met drie haken om jassen of tassen aan te hangen. Kan in kasten worden geplaatst om jassen op een praktische manier op te bergen.

Functies en opties



HANGMAPPENLADE

Metaal hangmappenlade (zwart) die in kasten kan worden geplaatst om ringmappen op te bergen of die als opbergbox kan worden gebruikt.



OPBERGRUIMTE BOVENBLAD

Kleine opbergruimte aan het bovenblad, gemaakt van zwarte kunststof met bakjes voor kleine voorwerpen zoals pennen, papierklemmen en post-its. Inclusief ingebouwde plakbandhouder.



RE:FILL LADE

Duurzame opbergbox gemaakt van gerecycleerde re:fill. Biedt stille en zachte opbergmogelijkheden. Kan worden gebruikt als opbergelement in kasten of vrijstaand.



KABELGELEIDINGSNET

Royaal kabelnet in zwarte netstof, dat met schroeven onder de romp wordt bevestigd. Houdt kabels en stekkers op hun plek, zodat ze niet op de grond hangen en in de weg liggen.



POP-UPCONTACTDOOS

Je opent de pop-upcontactdoos door er kort op te drukken. Daarna heb je de contactdoos tot je beschikking. Duw de contactdoos weer in als je klaar bent, zodat je werkblad snel weer strak en opgeruimd is.



KABELGOOT

Praktische kabelgoot in aluminium voor plaatsing op de vloer. Bundel elektriciteitskabels op een veilige manier tussen contactdozen en opbergeilanden.

Kleuren en materialen

Kinnarps Colour Studio (KCS) is ons assortiment materialen voor kantoren, scholen en zorginstellingen, met de nadruk op duurzaamheid, kwaliteit en harmonie. Het biedt aantrekkelijke materialen die zorgvuldig zijn getest op geschiktheid en duurzaamheid in verschillende soorten ruimtes. Het brede assortiment maakt het gemakkelijk om de gewenste look en functionaliteit te vinden. Hout, metaal, kunststof en textiel, kleuren en patronen die gemakkelijk kunnen worden gecombineerd met elkaar en met de rest van het interieurontwerp. Een goed doordacht assortiment dat een geharmoniseerde en duurzame totaalindruk geeft en het mogelijk maakt om het juiste materiaal en de juiste kleur te kiezen voor de juiste plaats en activiteit.

Romp Kies tussen fineer en laminaat.

Front Kies tussen fineer en laminaat.

Onderstel Houten plint (wit laminaat of eik, beuk- of berkfineer) of metalen sokkel (wit, zwart, zilver).

Poten in hout (massief eik, beuk, berk, wit gepigmenteerd es) of metaal (wit, zwart, zilver, chroom).

Zitkussen en beklede achterkant Kies uit geselecteerde stoffen in KCS.

Ga voor meer informatie over kleuren en materialen naar kinnarps.be/kcs.

Laminaat

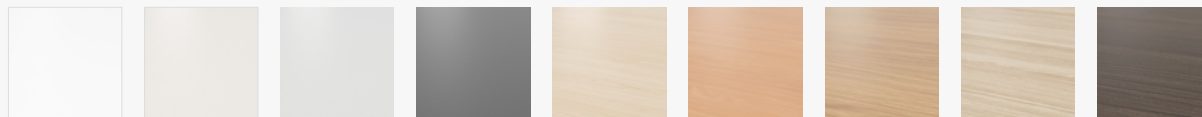

Wit Grijs-wit Lichtgrijs Donkergrijs Berk Beuk Eik Grijs eik Brown Portland

Fineer

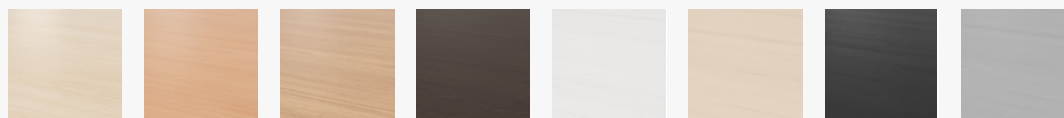

Berk Beuk Eik Eik 28 (donkerbruin) Wit es Es (wit gepigmenteerd) Zwart es Middengrijs es

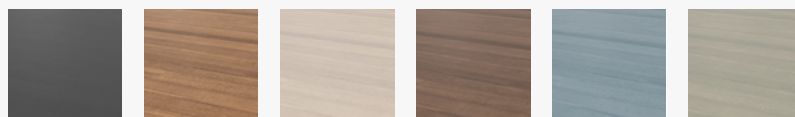

Donkergrijs es Middenbruin es Zandbeige es Schorsbruin es Hemelsblauw es Bosgroen es

Metaal

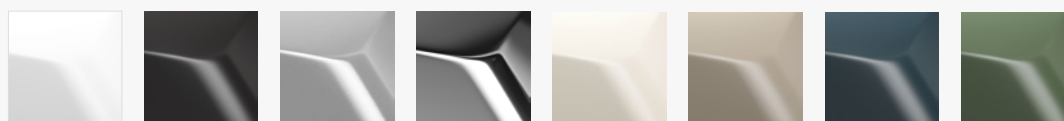

Wit Zwart Zilver Chroom Crèmebeige Zandsteenbeige Nachtblauw Dennengroen